

ENDPROFILE AUS ALLUMINIUM FÜR VERTÄFELUNG

ZENTRAL

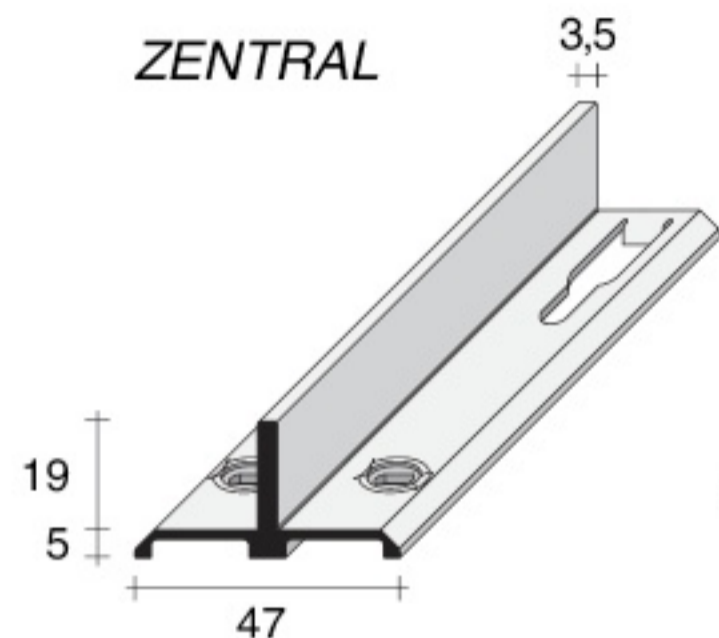

19
5
47

NB8
NB8.2531.NAT

NB8.3012.LUX
NB8.3012.NAT
NB8.3012.NOX*

LINKS

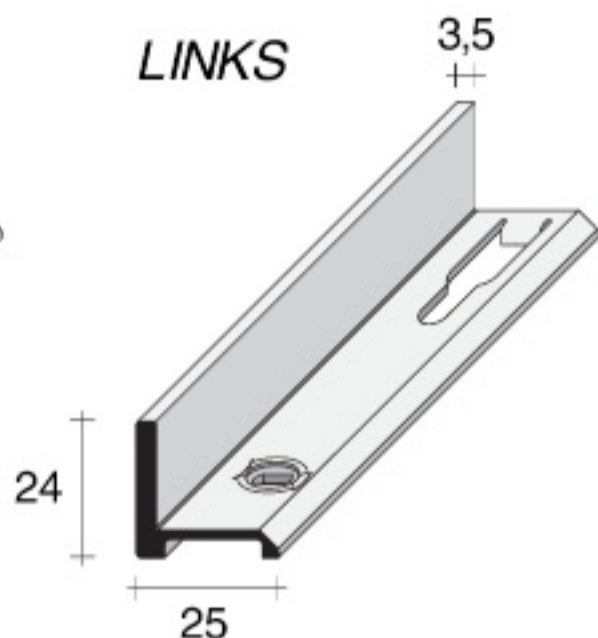

24
25

NB6.SX
NB6.25SX.NAT

NB6.30SX.LUX*
NB6.30SX.NAT
NB6.30SX.NOX*
NB6.30SX.SLX

RECHTS

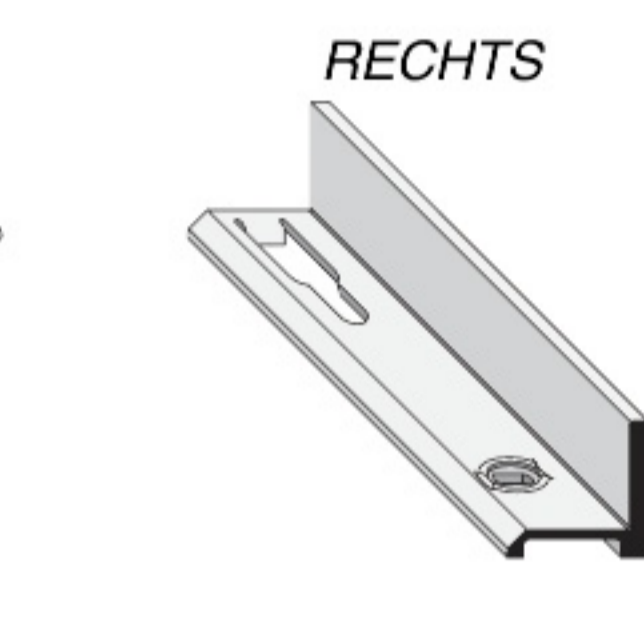

NB6.DX
NB6.25DX.NAT

NB6.30DX.LUX*
NB6.30DX.NAT
NB6.30DX.NOX*
NB6.30DX.SLX

ECKE

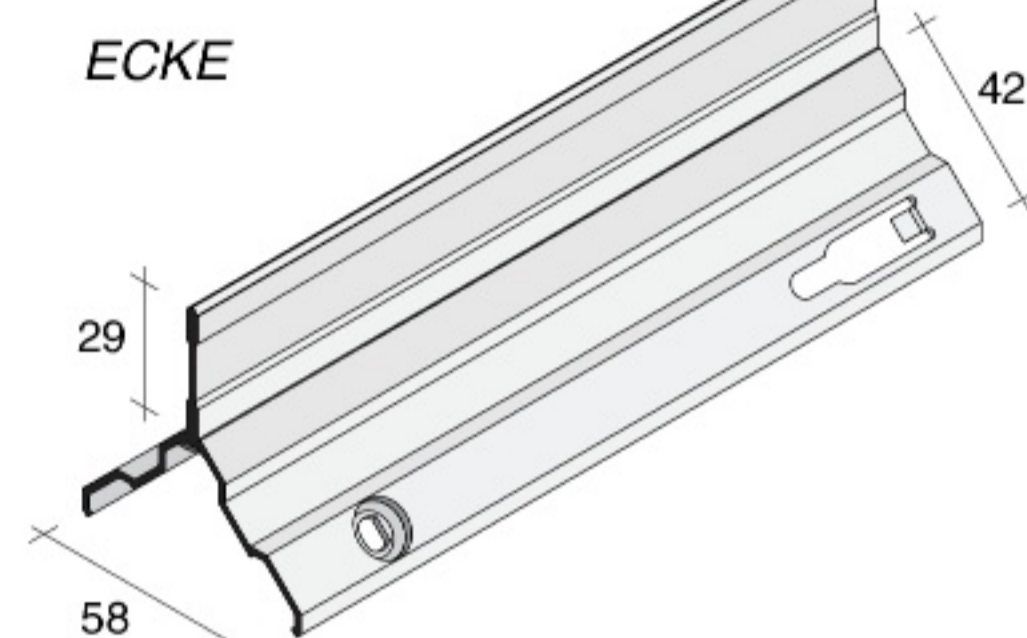

29
58
42
3

NB9
NB9.3012.LUX
NB9.3012.NAT

STAHL RÜCKWANDSCHIENE FÜR VERTÄFELUNGEN

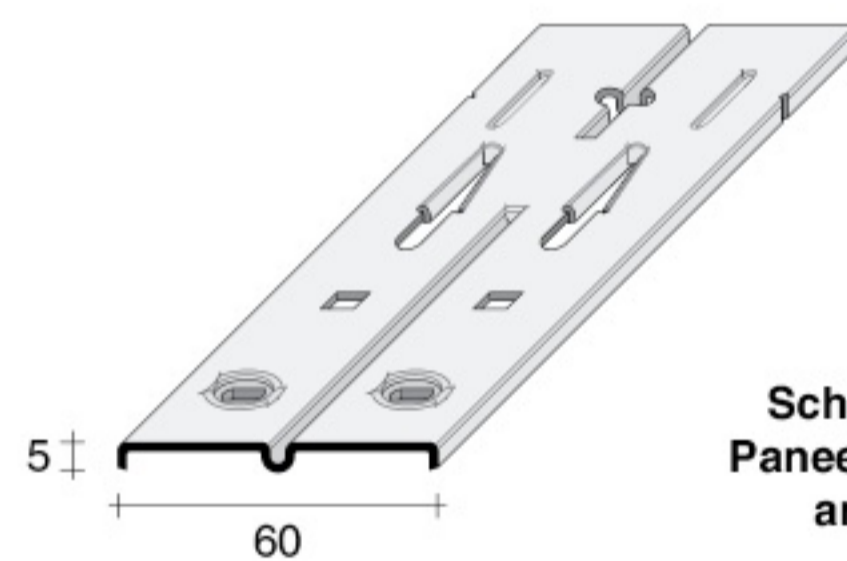

5
60

NB0
NB0.1554.ZIN
NB0.1998.ZIN
NB0.2442.ZIN
NB0.2886.ZIN

Schrauben an das Paneel mit Schablone anschrauben.

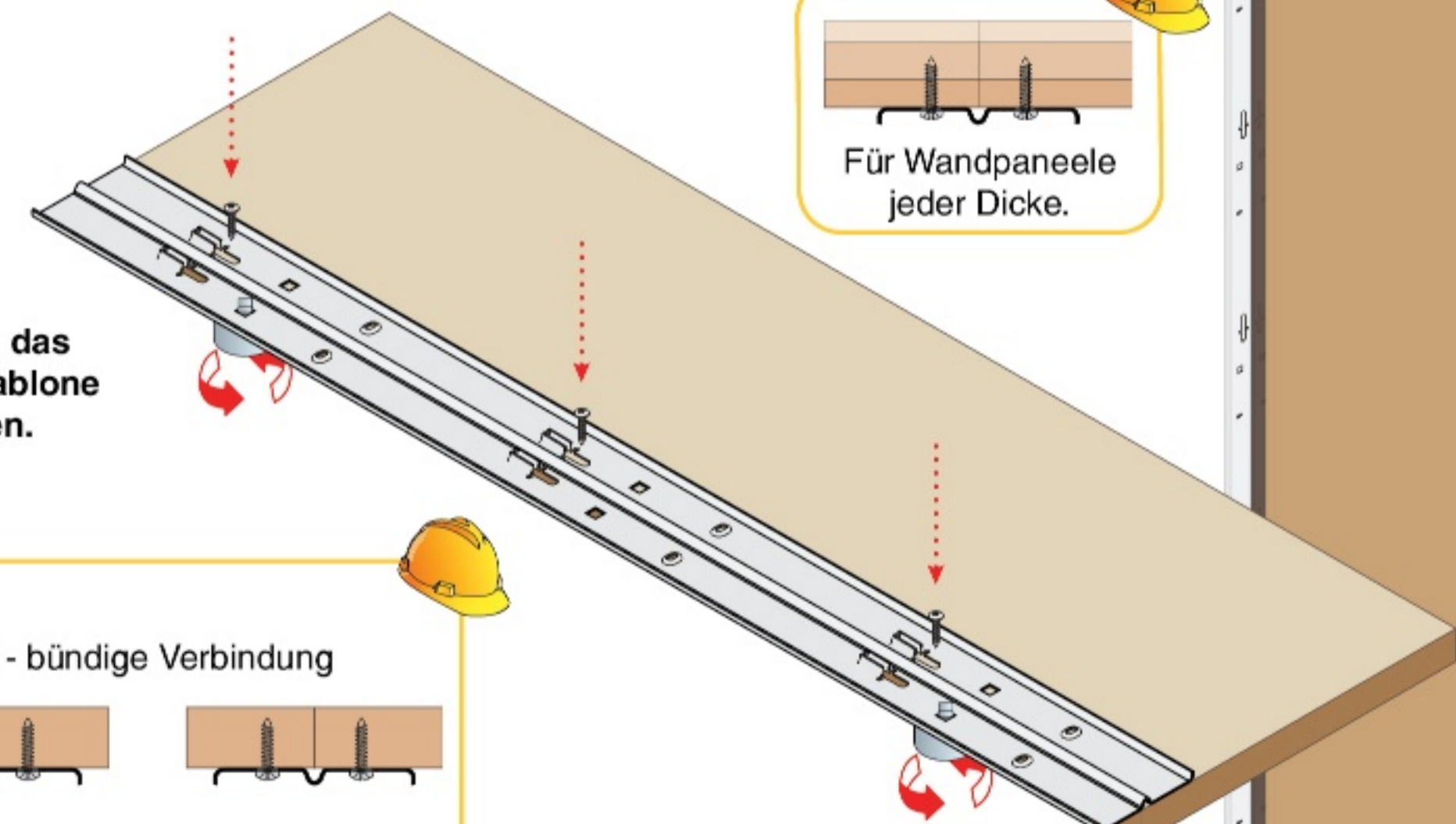



Für Wandpaneele jeder Dicke.

Schablone:



Ø 28

NBA.6DMF.ZIN - bündige Verbindung

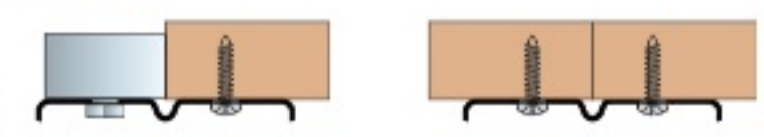



Ø 30

NBA.6DM2.NER - Verbindung mit 2 mm Fuge



2

Länge in mm

1554	1998	2442	2886
------	------	------	------

bündige Verbindung



Verbindung mit Fuge



Wand 3 m



1 Std.



2 Personen



MERKBLATT FÜR DIE MONTAGE

Paneel von oben nach unten einschieben.
Bitte beachten Sie, dass für eine Vertäfelung bis zur Decke, ein Abstand von **10 Millimeter** vom der Decke gehalten werden muss, um das Paneel einschieben zu können.

SCHNELLE EINSTECK- UND SCHIEBENMONTAGE

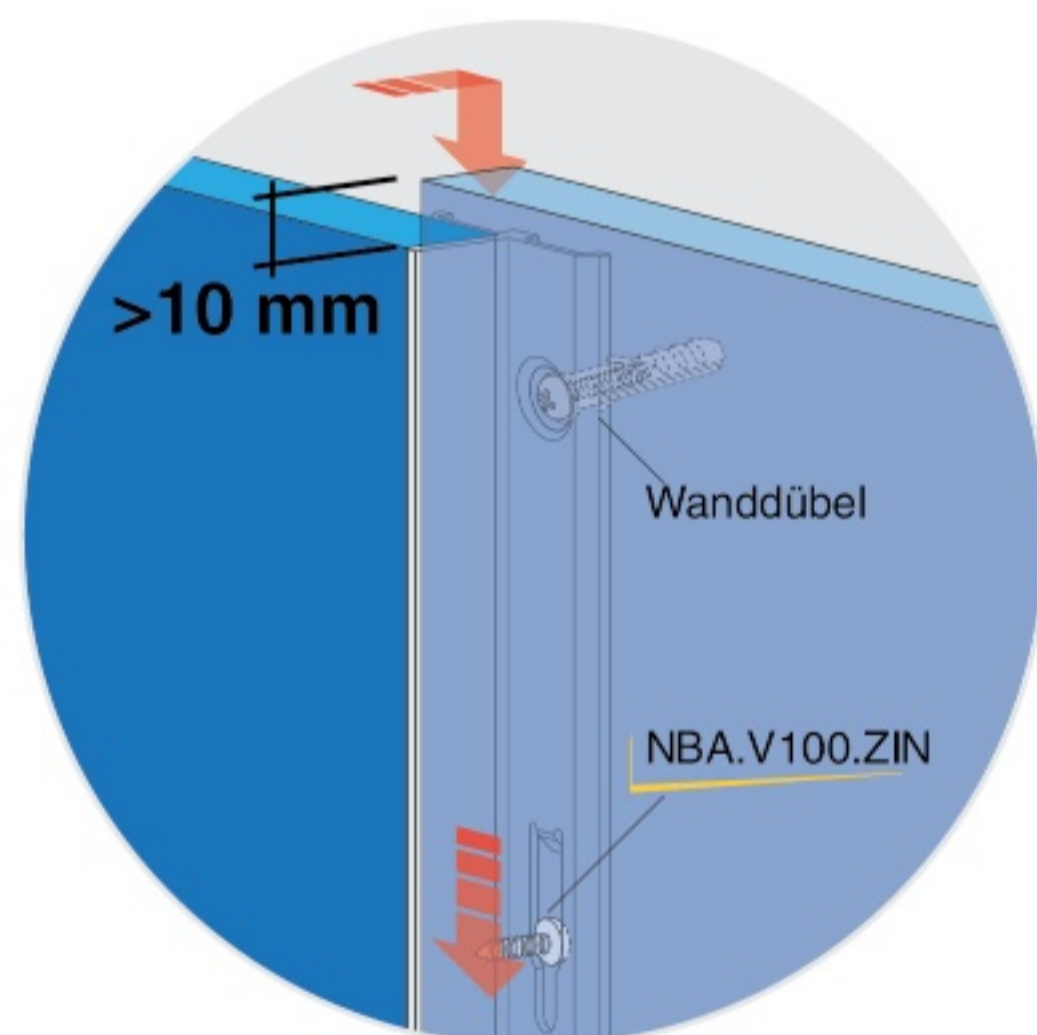

1) SCHRAUBEN AN DER RÜCKSEITE
DES PANEELS BEFESTIGEN:
Verwenden sie **die Profile als Schablone**:
Positionieren sie die Schraube am Fuß der Bohrung
und schrauben sie das Profil nicht vollständig fest
an die Vertäfelung um anschließende Korrekturen
zuzulassen. Wir empfehlen den Gebrauch der
Schraubvorrichtung **NBA.TULL.ZIN**.



2) DAS PANEEL ZUSAMMENSTECKEN:
Die Schlitzschiene an der Wand anschrauben
und dann das Paneel in das Profil stecken. Im
Durchschnitt genügen 4 bis 5 Schrauben pro
Paneel um eine Vertäfelung von 3 m anzubringen.
Wenn überhängende Elemente oder nicht
belastbare Paneele verbaut werden, so sollten
mehr Schraube pro Paneel verwendet werden.

PANEEL
BEARBEITUNGSFREI

4 SCHRAUBEN SIND
AUSREICHEND
FÜR DIE
PANEELMONTAGE

4 MAL SCHNELLER
ALS DIE ANDEREN
FRONTALEN
VERTÄFELUNGSSYSTEME

SCHRAUBEN MIT ABSTANDHALTER

Verwenden Sie den Abstandshalter wie folgt: **1.** Mit dem Profil als Schablone den Punkt für die Schraubenbefestigung markieren.
2. den Abstandshalter und die Schrauben anschrauben

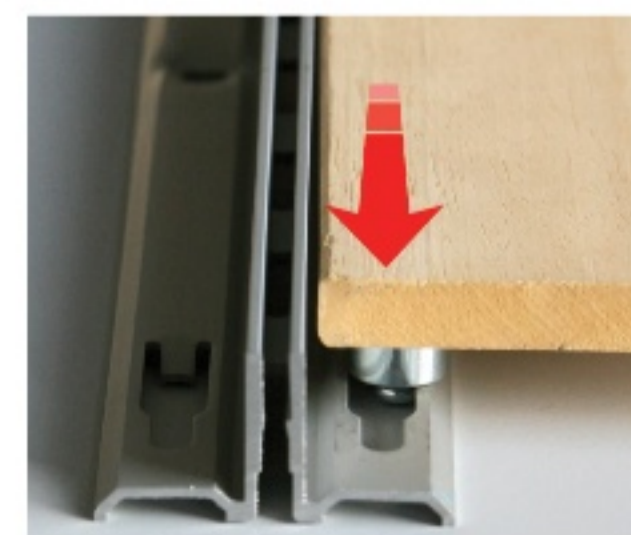

1,5 Std.
Wand 5 m
2 Personen

Zum VERGLEICHEN
mit anderen Lösungen
S. 24 und 27

NB System

ABMESSUNGEN UND LOCHRASTER

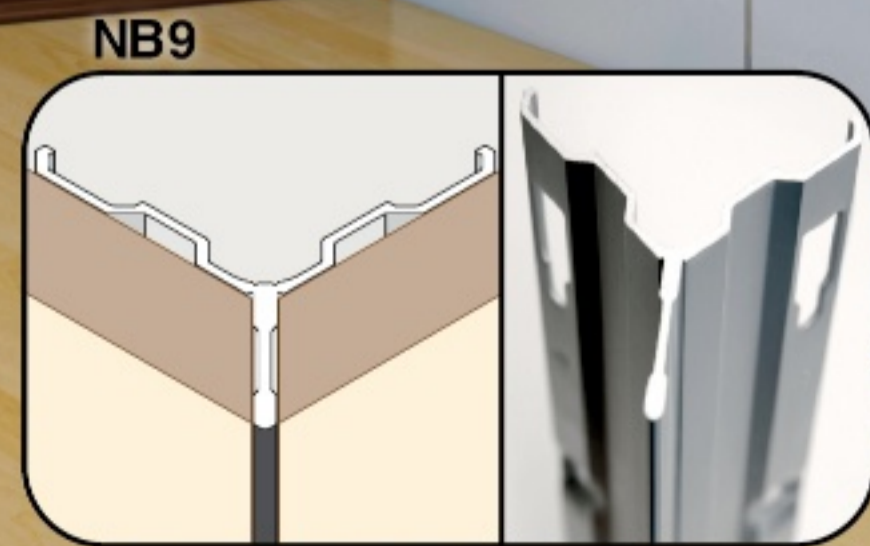
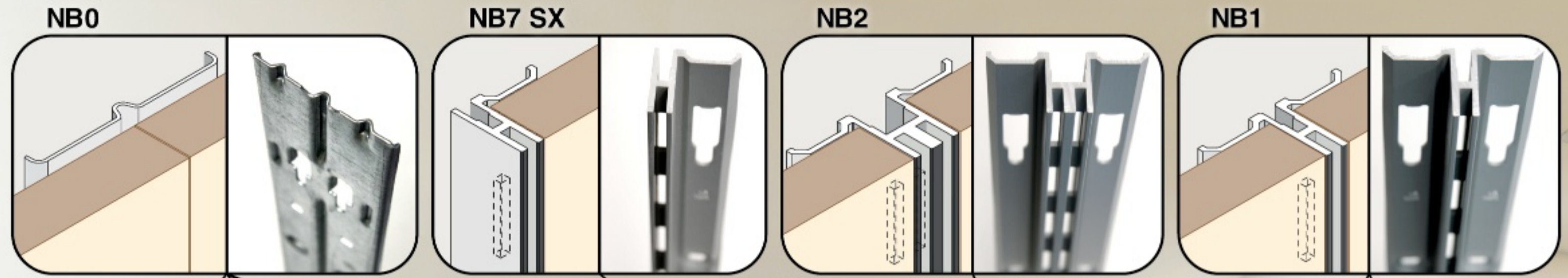
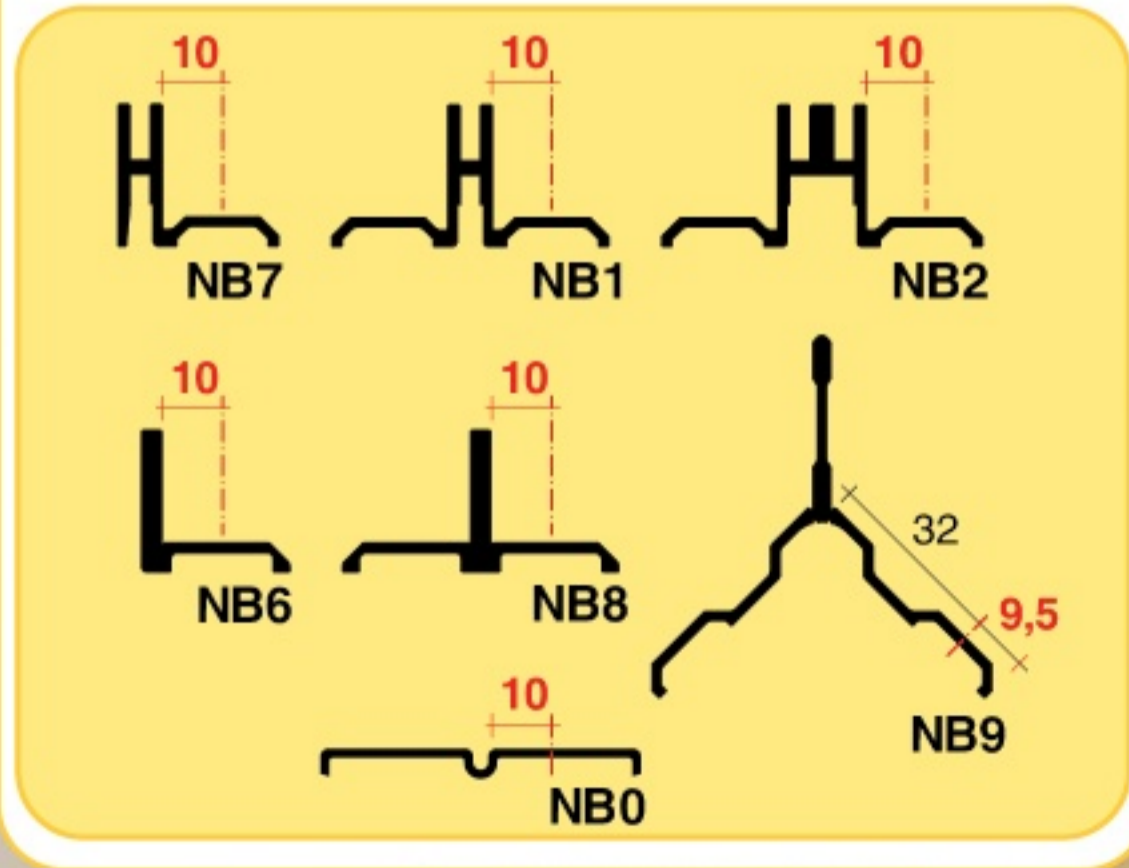
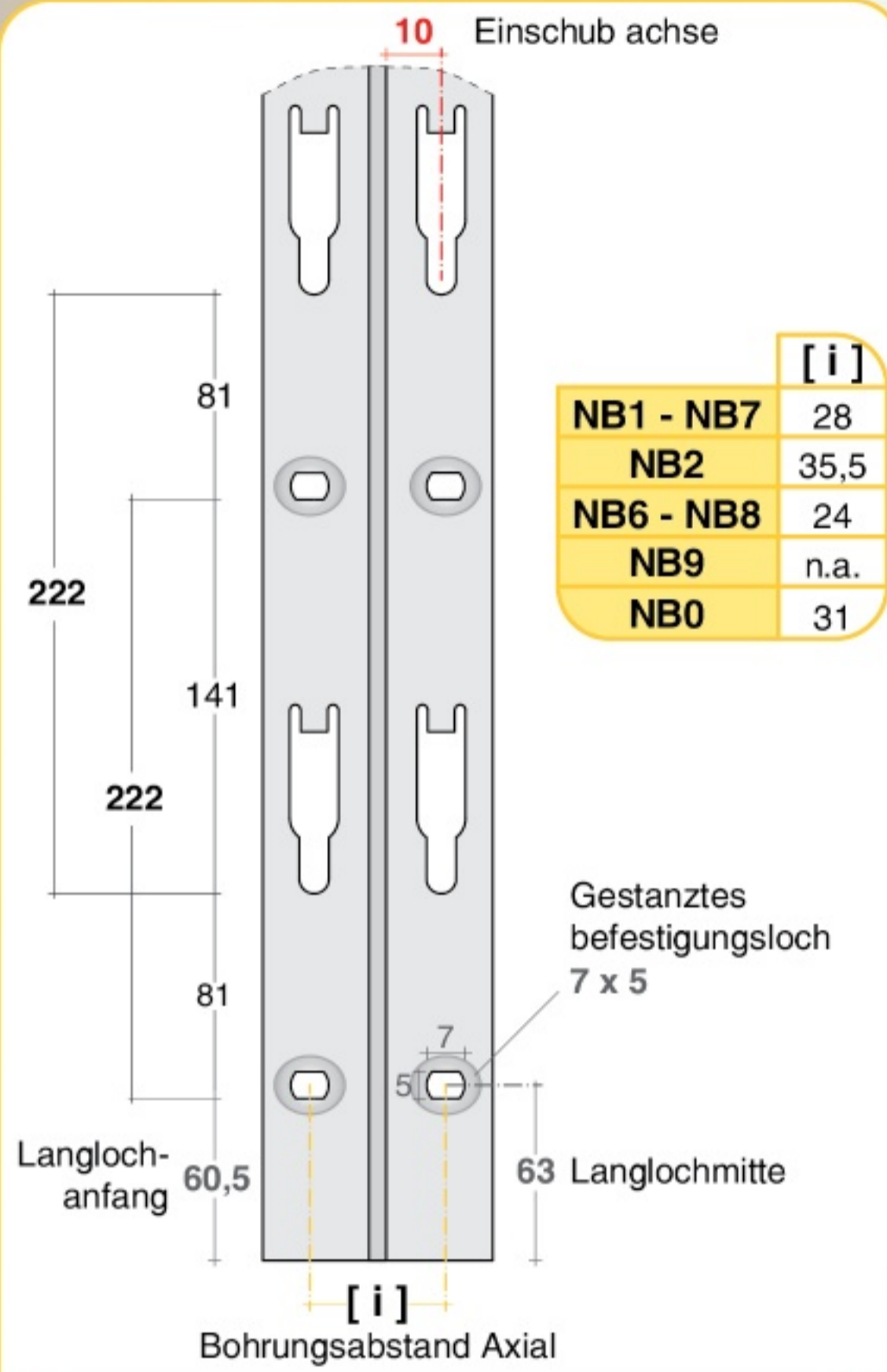

TL5

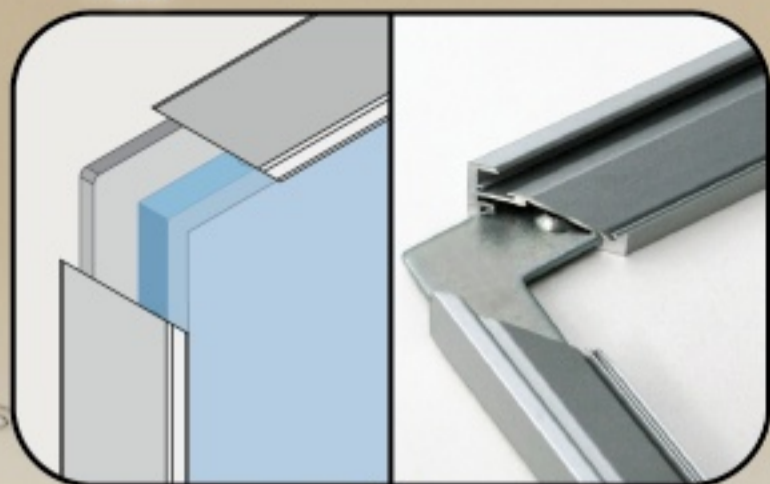

RP1

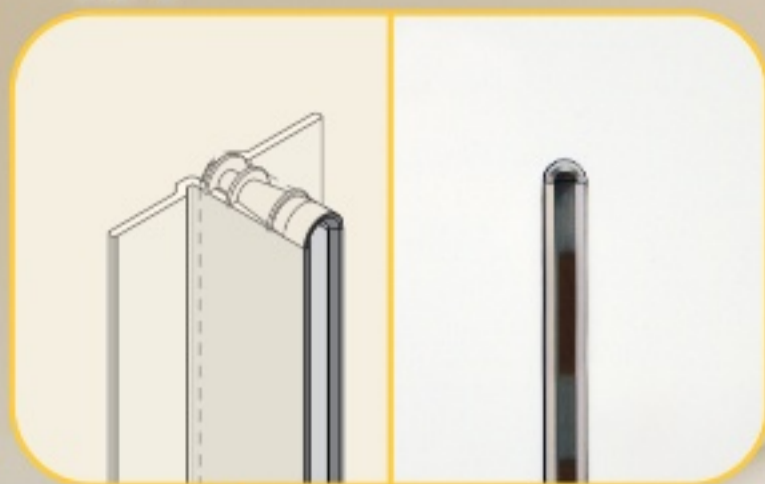

BCH



RP2



NB6 DX

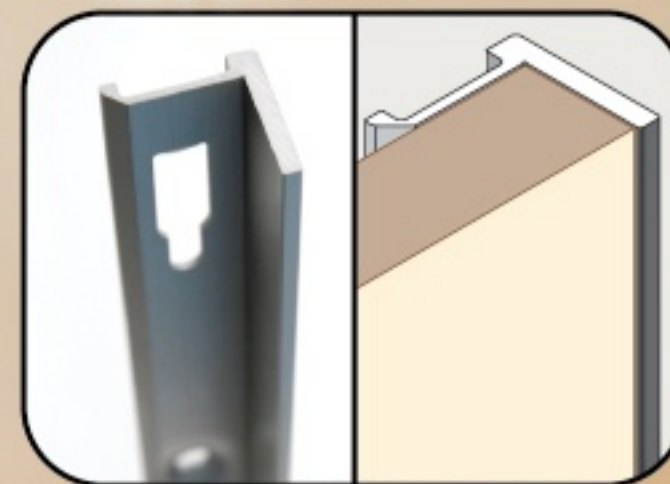

NB8

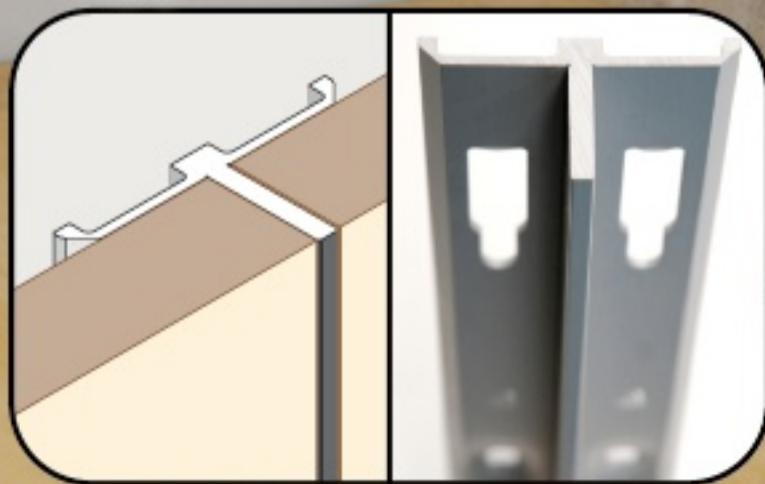

FMH

