

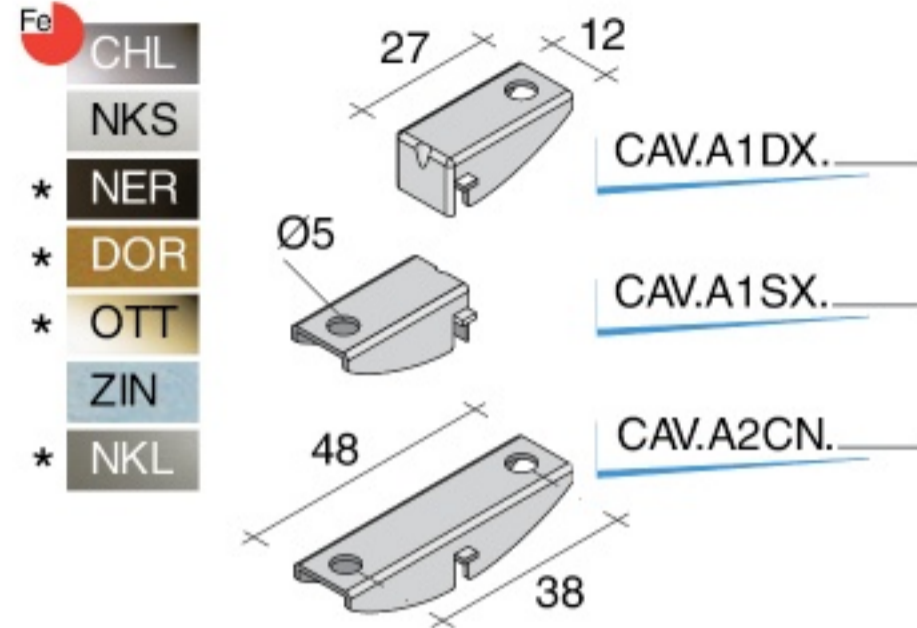

A Serie

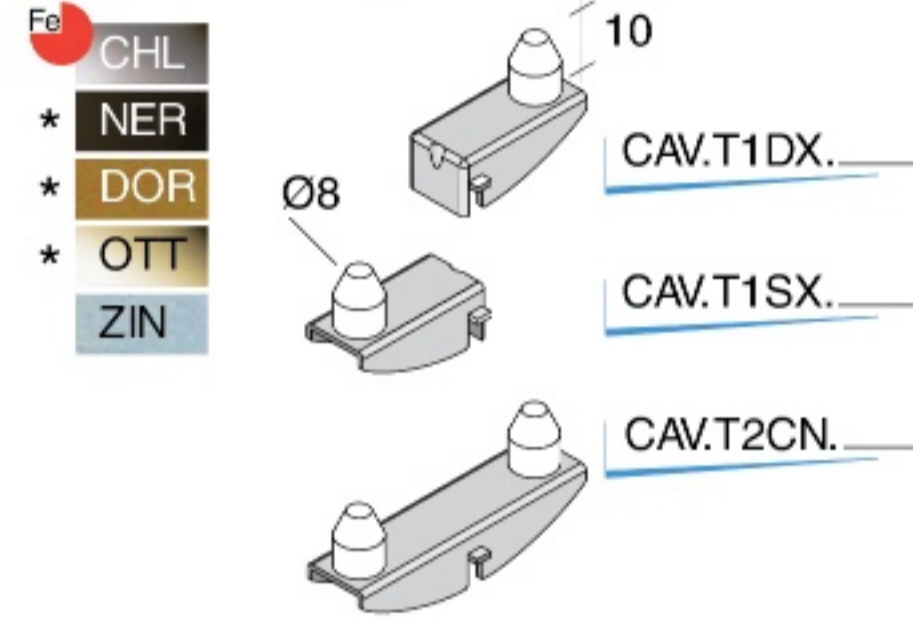

T Serie - Für gelochtes Regalbrette



AP Serie

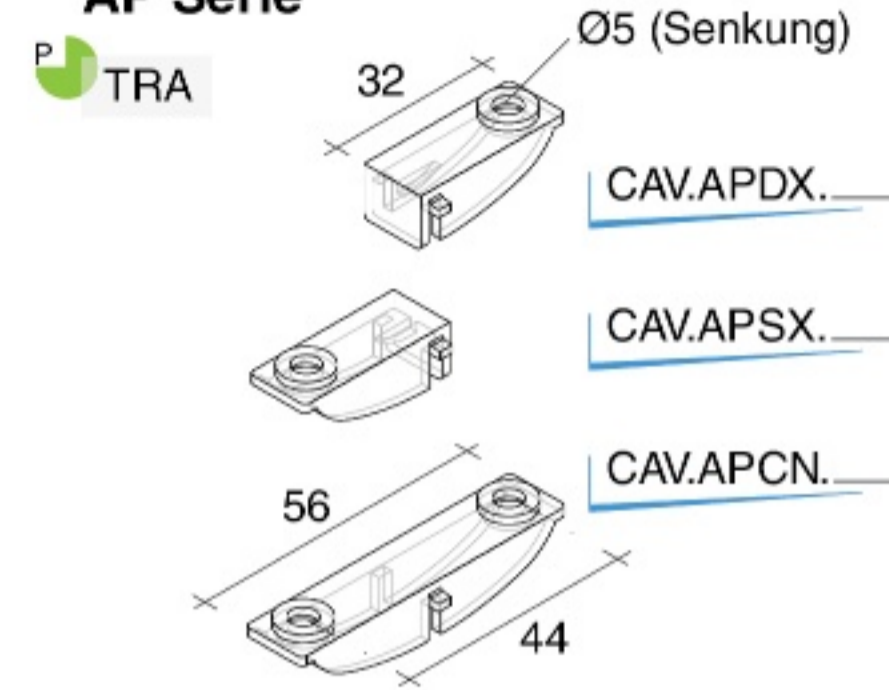

SAUGNAPF

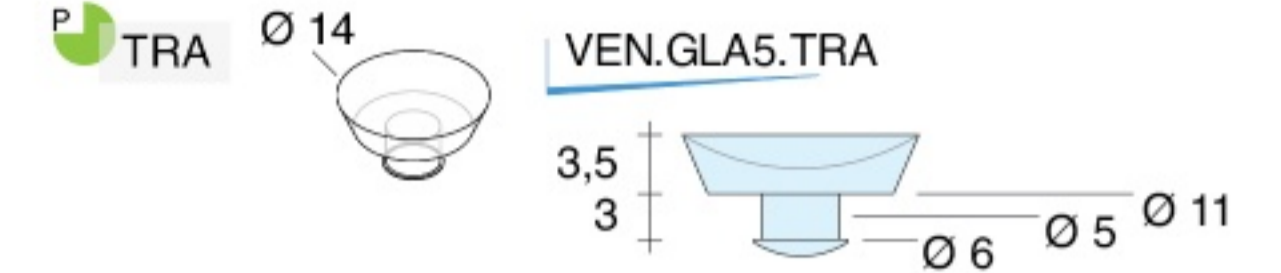

GUMMIFUSS



S Serie

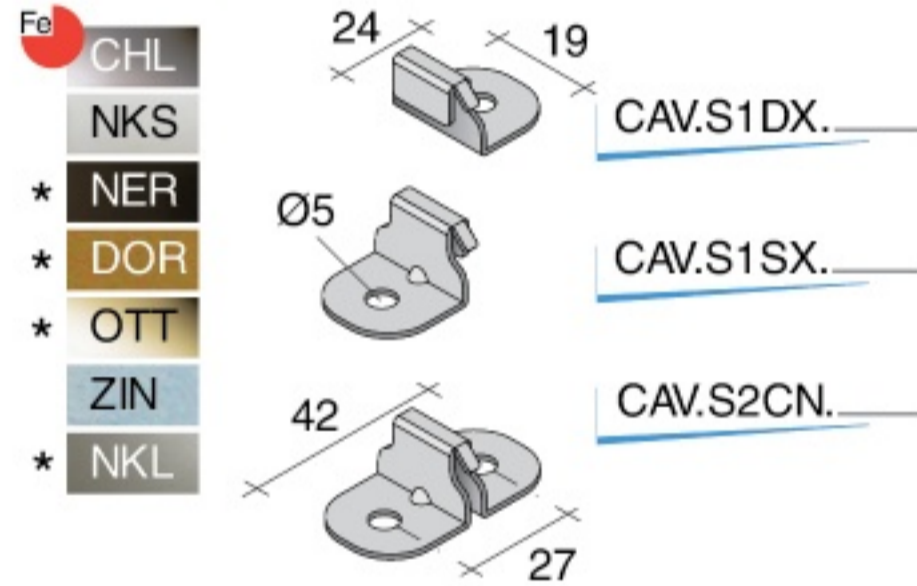

R Serie

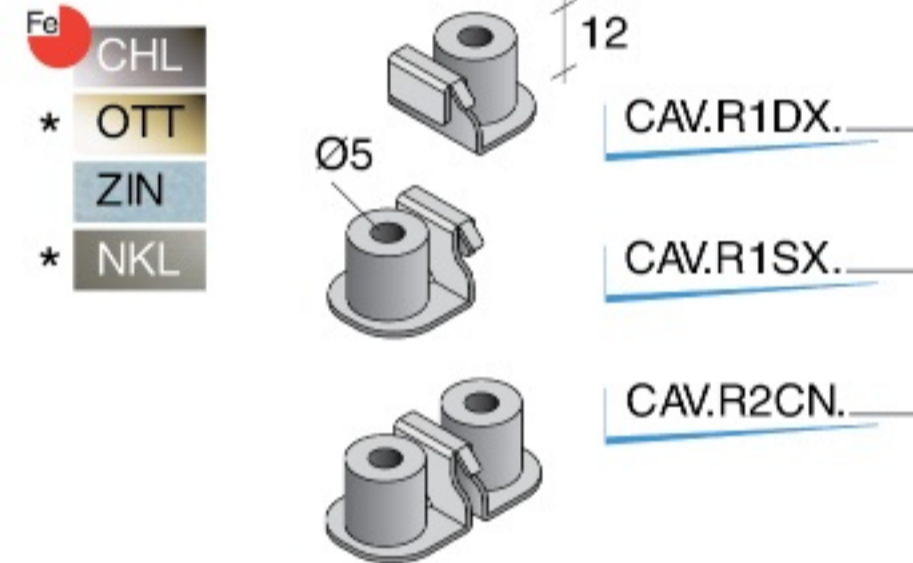

EINSTELLBAR

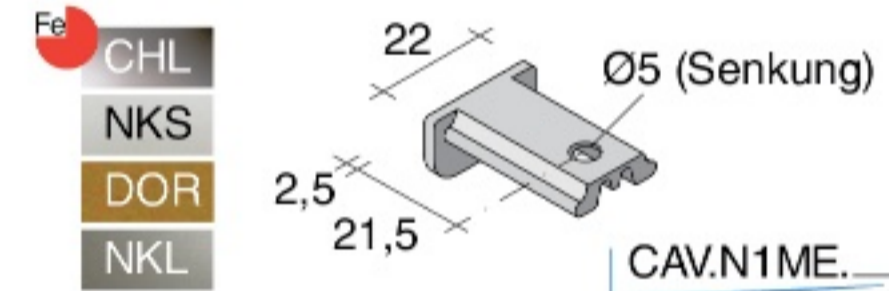

CAV.N1ME
sind **NICHT** mit der **CR2**
Schlitzschiene kompatibel

15 mm Spielraum
ermöglicht, das Regal
und die Auflage
zusammen zu
verschieben

Platte Stärke
8 mm bündig
mit der Konsole

Zylindrische Bohrung für
Saugnapf oder
Befestigungsschrauben

Befestigungsschraub
CAV.RVIT.ZIN
Pck. 100 St.

KLEBEGUMMIFÜSSE

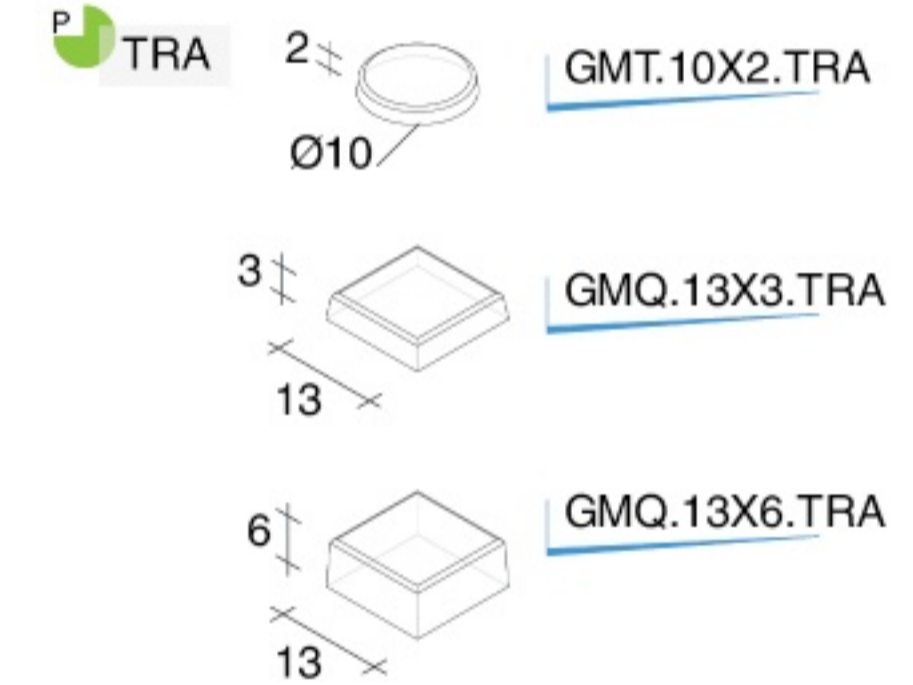

CAV.A2CN - CAV.T2CN - CAV.S - CAV.R

gesicherte Tragkraft

CAV.A - CAV.T - CAV.AP

Stabilität abhängig von
Beladung

CAV.AP

Die Tragfähigkeit wurde
berechnet mit der
Konsole bündig mit dem
Abschluss des Profils

NEIN JA

Notizen

Positionieren sie
die **Auflage** in
Richtung Wand um
zu vermeiden, dass
das Regal umkippt.

BEFESTIGUNGS-
TEIL

Um die Halterungen
umzustellen, nur die
Regale **und nicht die
Auflage** abschrauben
CAV.N1ME.

**IMMER
GLEICHGEWICHTE
LADUNG!**

BELASTUNGSTABELLE



EDM
gelocht
S. 33

Träger mit Auflagen für Glas- und Holzregale	Artikel Nummer	Länge [mm]	Höhe [mm]	Tragfähigkeit Aluminium	Tragfähigkeit Stahl
	EDM.080F	80	51	60 kg	80 kg
	EDM.140F	140	51	60 kg	80 kg
	EDM.180F	180	54	60 kg	80 kg
	EDM.230F	230	62	50 kg	70 kg
	EDM.280F	280	66	50 kg	70 kg
	EDM.330F	330	90	50 kg	70 kg
	EDM.380F	380	103	40 kg	60 kg
	EDM.B30F	380	108	40 kg	70 kg
	EDM.B36F	380	108	40 kg	70 kg
	EDM.I36F	380	108	40 kg	70 kg

CMO
S. 33

	CMO.0170	170	53	60 kg	90 kg
	CMO.0220	220	55	60 kg	90 kg
	CMO.0270	270	59	60 kg	90 kg
	CMO.0320	320	69	40 kg	60 kg
	CMO.0370	370	76	40 kg	60 kg
	CMO.0420	420	106	50 kg	70 kg
	CMO.B300	420	106	50 kg	70 kg
	CMO.B360	420	106	50 kg	70 kg
	CMO.I360	420	106	50 kg	70 kg
	CMO.0550	550	128	—	100 kg

EDM
voll
S. 33

Träger mit Auflagen für Glas- und Holzregale	Artikel Nummer	Länge [mm]	Höhe [mm]	Tragfähigkeit Aluminium	Tragfähigkeit Stahl
	EDM.080P	80	51	70 kg	90 kg
	EDM.140P	140	51	70 kg	90 kg
	EDM.180P	180	54	70 kg	90 kg
	EDM.230P	230	62	60 kg	80 kg
	EDM.280P	280	66	60 kg	80 kg
	EDM.330P	330	90	60 kg	80 kg
	EDM.380P	380	103	50 kg	70 kg
	EDM.B30P	380	108	50 kg	80 kg
	EDM.B36P	380	108	50 kg	80 kg
	EDM.I36P	380	108	50 kg	80 kg

CTA
S. 33

	CTA.0150	150	54	60 kg	90 kg
	CTA.0200	200	54	60 kg	90 kg
	CTA.0250	250	60	60 kg	90 kg
	CTA.0300	300	90	60 kg	80 kg
	CTA.0350	350	102	50 kg	80 kg
	CTA.0400	400	109	50 kg	80 kg

WMP
S. 33

	WMP.B300	380	108	70 kg	90 kg
	WMP.B360	380	108	70 kg	90 kg
	WMP.I360	380	108	70 kg	90 kg

S. 35

Auflagen

CAV.A



CAV.T

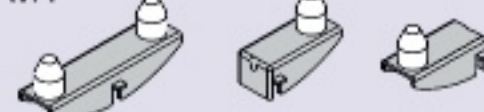

CAV.AP



CAV.S

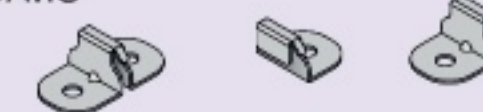

CAV.R



CAV.N1ME



	Spezifisches Zubehör	Artikel Nummer	Länge [mm]	Höhe [mm]	Ladefähigkeit Aluminium	Ladefähigkeit Stahl
SKA Schuhträger S. 56	T12 (Ø12)	SKA.DX03 SKA.SX03 SKA.CN03	236	83	5 kg	
PAK S. 58	55	PAK.DX PAK.SX	10 / 50	55		100 kg
PAT S. 58	55	PAT.DX PAT.SX	10 / 50	55		100 kg
MFX S. 59		MFX.DX96 MFX.SX96	11	140		100 kg
GNC S. 63		GNC.D302	45	56	10 kg pro Stück	20 kg pro Stück
TAC S. 63		TAC.L700	20	37	10 kg	20 kg pro Stück
		TAC.T700	24	15	10 kg	—

Tragfähigkeitstest pro Element an Strukturen mit 4 Befestigungspunkten.

METHODE DES TRAGFÄHIGKEITSTESTS

Die angegebenen Tragfähigkeiten beziehen sich auf zwei Halterungen welche folgendem Tragfähigkeitstest unterzogen wurden:

- Montage von zwei einzelnen, parallelen Schlitzschienen mit einem Abstand von 60 cm zueinander und Dübel befestigt nach Bedienungsanleitung;
- Befestigung von zwei Fit Art Halterungen auf gleicher Ebene an der passenden Schlitzschiene;
- Montage von 4 mini Auflagen zentral montiert. Zwei pro Halterung;
- Positionierung eines 70 cm langen Regales auf Trägern ausgestattet mit Auflagen mit 5 cm Überhang auf jeder Seite (für Auflagen siehe S. 35);
- Positionierung des Gewichts zentral auf dem Regal (das Gewicht ist gleichmäßig verteilt um reale Belastung zu simulieren).

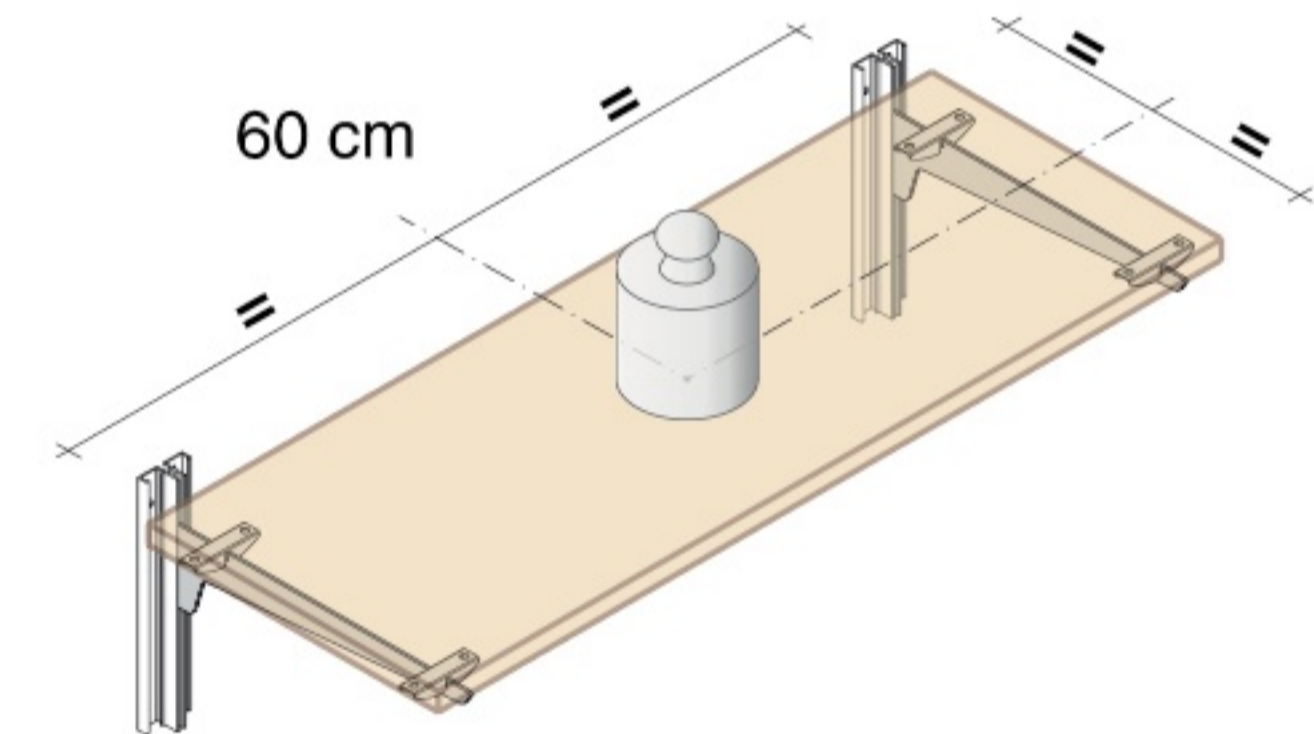

Für die Montage aller anderen Halterungen ohne Auflagen, lesen sie bitte das Merkblatt.

Alle in der Tabelle angezeigten Werte, entsprechen der **Halfte** der maximalen Belastbarkeit.



Für die Halterungen, die die Grenze des Tragfähigkeitstest von 200 kg überschreiten, ist 100 kg als Belastungswert angezeigt.

Die Belastungswerte aller Fit Art Produkte sind das Ergebnis der Herstellung und der Gestaltung unserer Produkte. Die Imitationen unserer Produkte werden mit anderen Methoden hergestellt und deswegen entsprechen sie nicht unser hohen Belastbarkeit.